

**WAECO**  
mobile solutions

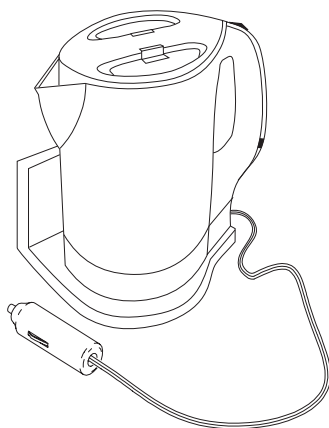

## PerfectKitchen MCK750

<b>D</b>	<b>7</b>	<b>Wasserkocher</b> Montage- und Bedienungsanleitung	<b>NL</b>	<b>37</b>	<b>Waterkoker</b> Montagehandleiding en gebruiksaanwijzing
<b>GB</b>	<b>13</b>	<b>Car-Kettle</b> Installation and Operating Manual	<b>DK</b>	<b>43</b>	<b>Vandkoger</b> Monterings- og betjeningsvejledning
<b>E</b>	<b>19</b>	<b>Hervidor de agua</b> Instrucciones de montaje y d'uso	<b>S</b>	<b>49</b>	<b>Vattenkokare</b> Monterings- och bruksanvisning
<b>F</b>	<b>25</b>	<b>Bouilloire électrique</b> Instructions de montage et de service	<b>N</b>	<b>55</b>	<b>Vannkoker</b> Monterings- og bruksanvisning
<b>I</b>	<b>31</b>	<b>Boiler</b> Istruzioni di montaggio e d'uso	<b>FIN</b>	<b>61</b>	<b>Vedenkeitin</b> Asennus- ja käyttöohje

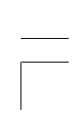
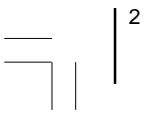

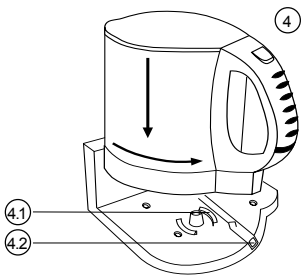
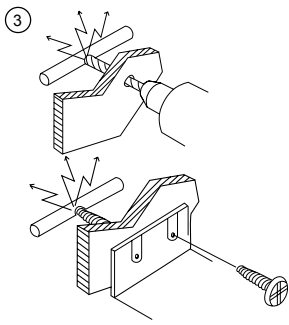
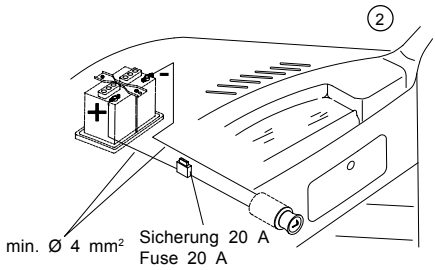
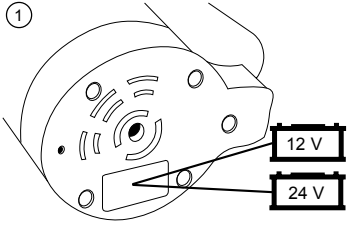

**A**

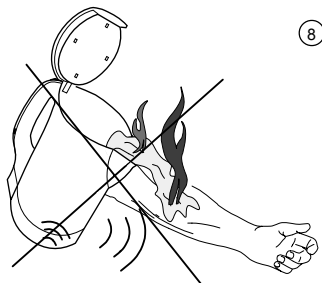
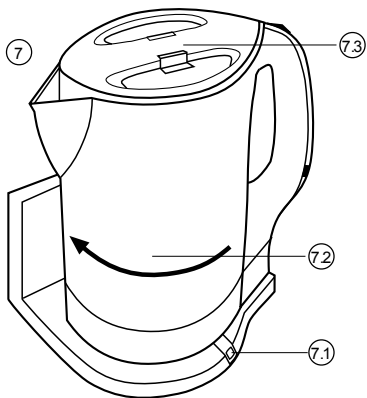
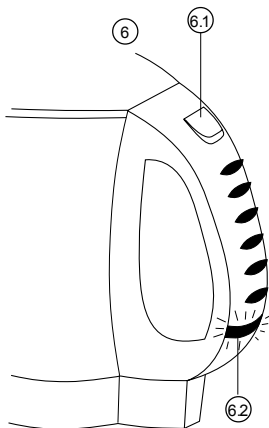
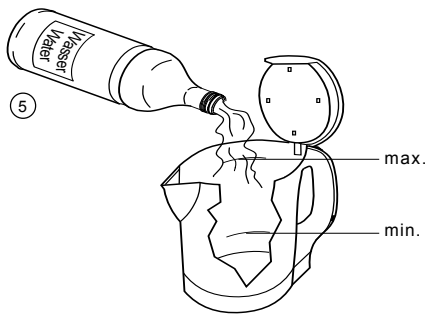

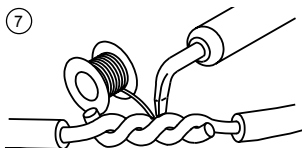
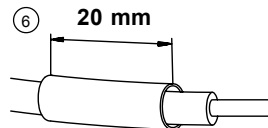
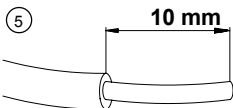
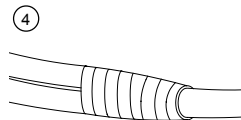
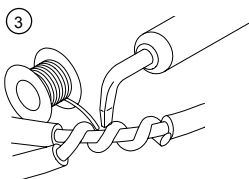
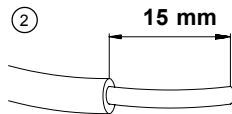
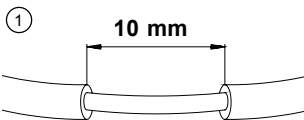



## Inhaltsverzeichnis

<b>Titel</b>	<b>Seite</b>
Abbildungen zur Bedienungsanleitung	3-5
Inhaltsverzeichnis	7
Hinweise zur Benutzung der Bedienungsanleitung	7
Sicherheitshinweise	8-9
Montage	10
Bedienungsanleitung	10-11
Entkalken	11
Tipps	11-12
Technische Daten	12

### Hinweise zur Benutzung der Bedienungsanleitung



**Warnung! Sicherheitshinweis:**

Nichtbeachtung kann zu Personen- oder Materialschäden führen.



**Achtung! Sicherheitshinweis:**

Nichtbeachtung führt zu Materialschäden und beeinträchtigt die Funktion des Wasserkochers MCK-750-12/24.



Sollte die Anleitung nicht alle Ihre Fragen beantworten oder sollten Montageschritte nicht klar sein, fragen Sie bitte unbedingt unseren technischen Kundenservice.

## Sicherheitshinweise



**Um Schäden und Gefahren durch nicht ordnungsgemäßen Gebrauch zu vermeiden, ist diese Gebrauchsanweisung zu beachten und sorgfältig aufzubewahren.**

- ◆ Lesen Sie in der Bedienungsanleitung Ihres Fahrzeugherstellers nach, ob die Buchse und die Zuleitung des Zigarettenanzünders für den Strom von 20 Ampere ausgelegt ist. Ist dies nicht der Fall, so können Sie:
  - ◆ Das Gerät nicht im Kopfaufschlagbereich der Insassen befestigen.
    - den Kocher an eine für diesen Strom (20 Ampere) ausgelegte Stromleitung anschließen. Die Sicherung der Stromleitung muss mindestens 20 Ampere betragen.



**Achtung!** Sicherungsstärke nicht eigenmächtig ändern.

- den Kocher an die Autobatterie anschließen. Bei Anschluss an die Autobatterie muss die Zuleitung über eine eigene Sicherung (20 Ampere) abgesichert werden. Die Zuleitung sollte eine Länge von 5 m (12 V) bzw. 11 m (24 V) nicht überschreiten. Der Leitungsquerschnitt sollte mindestens 4 mm<sup>2</sup> betragen.
- Eine Steckdose (Buchse), die für die Leistung von 20 Ampere ausgelegt ist, bekommen Sie im Fachhandel.
- ◆ Achten Sie auf den Ladezustand der Batterie, wenn Sie den Kocher bei stehendem Motor betreiben.
- ◆ Den Kocher nur an Gleichstrom anschließen. Die auf dem Typenschild (Unterseite des Gerätes) angegebene Spannung (12 V oder 24 V) muss mit der Spannung Ihres Fahrzeuges übereinstimmen (siehe  A 1).
- ◆ Ziehen Sie den Stecker aus der Steckdose und nehmen den Kocher außer Betrieb, wenn:
  - es Störungen während des Betriebes gibt,
  - die Zuleitung oder der Kocher beschädigt ist,
  - der Kocher Funktionsfehler aufweist.
  - Vor jeder Reinigung und Pflege.

## Sicherheitshinweise

- ◆ Ziehen Sie den Stecker nie an der Leitung aus der Buchse des Zigarettenanzünders.
- ◆ Das Anschlusskabel weder herunterhängen lassen (Stolpergefahr) noch über Kanten und Ecken legen.
- ◆ Den Kocher nicht ins Wasser tauchen.
- ◆ Halten Sie Kinder von dem Kocher fern und vermeiden Sie es heiße Geräteteile zu berühren.
- ◆ Stellen Sie den Kocher nicht auf heißen Oberflächen ab und vermeiden Sie die Nähe zu offenen Flammen.
- ◆ Betreiben Sie den Kocher unter Aufsicht und nur zu hier beschriebenen Bedingungen. Den Kocher nicht während der Fahrt bedienen, denn es besteht:
  - erhöhte Unfallgefahr durch Ablenkung.
  - Gefahr von Schnittverletzungen und Verbrühungen der Haut durch scharfes Abbremsen oder Unfall.
- ◆ Vor Fahrtantritt alle nicht befestigten Teile des Kochers sicher verstauen.
- ◆ Montieren Sie den Kocher nicht auf Flächen, die nicht hitze- und feuchtigkeitsbeständig sind.
- ◆ Entkalken Sie den Kocher in regelmäßigen Abständen (siehe Kapitel Entkalken).
- ◆ Bei Weitergabe des Kochers ist auch die Gebrauchsanweisung mit zu übergeben.
- ◆ Schützen Sie die Umwelt und führen das Verpackungsmaterial der Wiederverwertung zu. Bringen Sie Ihren ausgedienten Kocher zur nächsten Recyclingstation.
- ◆ Vernichten Sie den Folienbeutel nach dem Auspacken, so dass Kinder nicht damit spielen können (Erstickungsgefahr!).



**Achtung!** Um erhebliche Folgeschäden zu vermeiden, darf eine Reparatur des Kochers nur durch Fachkräfte durchgeführt werden.

## Montage

Bevor Sie den Wasserkocher montieren und anschließen, vergewissern Sie sich, dass die elektrischen Werte der Bordspannung und des Gerätes übereinstimmen (siehe  A 1).

Der Wasserkocher hat eine Stromaufnahme von ca. 16 A. Das Gerät ist mit einem Zigarettenanzünderstecker ausgestattet. Dieser muss fest in der Zigarettenanzünderdose eingesteckt sein. Erwärmt sich der Stecker stark, liegt keine gute Verbindung vor.



Der Kochvorgang kann sich dadurch erheblich verzögern. In diesem Fall empfehlen wir einen Anschluss über eine separate Zuleitung mit mindestens 4 mm<sup>2</sup> und 20-A-Sicherung von der Batterie direkt zum Gerät (siehe  A 2). Halten Sie die Zuleitung so kurz wie möglich.

Trennen Sie hierzu den Zigarettenanzünderstecker ab und verbinden die Einzeladern miteinander. Eine Polung muss nicht beachtet werden. Die sicherste Verbindung ist das Verlöten der Adern (siehe auch unter „Tipps“).



Achten Sie bei der Montage des Kocherhalters darauf, dass beim Bohren oder Schrauben keine versteckten Leitungen beschädigt werden (siehe  A 3).



Achten Sie bei der Montage des Wasserkochers darauf, dass die Funktion der Airbags nicht behindert wird.

Das Gerät nicht im Kopfaufschlagbereich der Insassen befestigen.

Der Kocher wird mittig auf die Arretierungszungen (siehe  A 4.1) gesetzt und 90° gegen den Uhrzeigersinn gedreht. Die Arretierung (siehe  A 4.2) muss hörbar einrasten.

## Bedienungsanleitung

Füllen Sie den Kocher mindestens bis zur MIN-Marke oder bis höchstens zur MAX-Marke mit Wasser auf (siehe  A 5). Beim Schließen rastet der Deckel hörbar ein. Zum Öffnen drücken Sie die beiden Verschlussstasten im Deckel zusammen (siehe  A 7.3).

Nach korrektem Anschluss und Befüllung drücken Sie den Schalter (siehe  A 6.1) am oberen Griffende nieder. Die Kontrolllampe (siehe  A 6.2) zeigt den Betrieb an. Bei Erreichen der Kochtemperatur schaltet das Gerät automatisch aus. Nie bei geöffnetem Deckel betreiben. Das Gerät kann nicht per Hand abgeschaltet werden.

## Bedienungsanleitung

Zum Abnehmen drücken Sie die Arretierung (siehe  A 7.1) nieder und drehen den Kocher 90° im Uhrzeigersinn (siehe  A 7.2).



Erhitzen Sie Wasser nie während der Fahrt. Leeren Sie den Kocher mit Vorsicht!  
Es besteht Verbrühungsgefahr (siehe  A 8).

## Entkalken

Um ein schnelles Erhitzen zu garantieren und die Lebensdauer der Heizspirale zu verlängern, muss der Kocher nach ca. 30–40 Brühvorgängen entkalkt werden. Erkennbare Anzeichen für eine erforderliche Entkalkung sind:

- längere Zubereitungszeit,
- verstärkte Kochgeräusche,
- sichtbare Ablagerungen am Boden.

Aus gesundheitlichen und ökologischen Gründen ausschließlich biologische Mittel zur Entkalkung verwenden.

### **Verwenden Sie auf keinen Fall Salz- oder Schwefelsäure zum Entkalken.**





Zwei- bis dreimal mit dem Entkalkungsmittel (Anwendungs- und Dosierempfehlungen des Herstellers beachten) durchbrühen. Klares Wasser zwei- bis dreimal durchbrühen.

- Kein Wasser in den heißen Kocher nachfüllen (ca. 10 Minuten warten).
- Anschließend Wasserbehälter mit Deckel heiß durchspülen.

## Tipps





### **Erstellen von korrekten Lötverbindungen**

Um ein Kabel an Originalleitungen anzuschließen:

1. 10 mm aus der Originalleitung abisolieren (siehe  B 1),
2. 15 mm vom anzuschließenden Kabel abisolieren (siehe  B 2),
3. anzuschließendes Kabel um die Originalleitung wickeln und verlöten (siehe  B 3),
4. Kabel mit Isolierband isolieren (siehe  B 4).

## Tipps

Um 2 Kabel miteinander zu verbinden:

1. beide Kabel abisolieren (siehe  B 5),
2. einen Schrumpfschlauch von ca. 20 mm Länge über ein Kabel ziehen (siehe  B 6),
3. beide Kabel miteinander verdrehen und verlöten (siehe  B 7),
4. Schrumpfschlauch über die Lötstelle schieben und leicht erwärmen (siehe  B 8).

## Technische Daten

Fassungsvermögen:	750 ml
Betriebsspannung:	12 V DC (MCK-750-12) oder 24 V DC (MCK-750-24)
Absicherung:	20-A-Sicherung in separater Zuleitung
Temperaturkontrolle:	2 Thermostate, Heizabschaltung bei ca. 100 °C Wassertemperatur, Heißlaufabsicherung und Leistungsrelais
Stromaufnahme:	16 A bei 28-V-(24-V-Version), 16 A bei 14,4-V-(12-V-Version)

Lebensmittelecht nach LMBG

Technische Änderungen vorbehalten!

E4

## List of Contents

Title	Page
Illustrations in the operating instructions	3-5
List of contents	13
How to use the operating instructions	13
Safety instructions	14-15
Installation	16
Operating instructions	16-17
Descaling	17
Tips	17
Technical data	18

GB

## How to use the operating instructions



### **Warning! Safety instruction:**

Non-observance can lead to injury or material damage.



### **Attention! Safety instruction:**

Non-observance will lead to material damage and impair the function of the water heater MCK-750-12/24.



Should these instructions not deal with all your questions or if you are in doubt with some of the installation steps, please contact our technical customer service.

## Safety instructions



**Observe the contents in these operating instructions and keep them in a safe place in order to avoid damage and hazards resulting from incorrect use.**

- ◆ Check with the operating instructions of your vehicle, that the socket and the supply cable of the cigarette lighter are designed for the 20 amps current. if not, you can:
- ◆ Do not fix the water heater at a height where it could be hit by the driver or a passenger's head.
  - connect the water heater to a power cable suitable for this current (20 amps). The minimum rating of the fuse for the power cable must be 20 amps.



**Attention!** Never arbitrarily change the fuse rating.

- connect the water heater to the car battery. When connected to the car battery, ensure that the supply cable is protected by its own fuse (20 amps). The supply cable should not exceed a length of 5 m (12 V) or 11 m (24 V). The cable cross section should be at least 4 mm<sup>2</sup>.
- A socket rated for 20 amps is commercially available.
- ◆ Note the battery charge when you operate the water heater with the engine switched off.
- ◆ Only connect the water heater to direct current. The voltage (12 V or 24 V) indicated on the type plate (bottom face of the appliance) must coincide with the voltage of your vehicle (see  A 1).
- ◆ Pull the plug out of the socket and put the water heater out of operation, if:
  - a malfunction develops during operation,
  - the supply cable or the water heater is defective,
  - the water heater shows functional faults.
  - Prior to each cleaning and care.
- ◆ Never pull the plug out of the cigarette lighter socket by pulling on the cable.

## Safety instructions

- ◆ Ensure that the connection cable does not hang down (danger of tripping), nor lay it over edges and corners.
- ◆ Do not submerge the water heater in water.
- ◆ Keep children away from the water heater and avoid touching hot parts of the water heater.
- ◆ Do not place the water heater on hot surfaces and avoid the vicinity of naked flames.
- ◆ Always keep an eye on the water heater when using it and adhere to the instructions given herein. Do not use the water heater while driving the vehicle because of:
  - an increased danger of accident caused by distraction.
  - the danger of injury (cuts) and scalding of the skin as a result of sudden braking or an accident.
- ◆ Before starting to drive, securely stow away all loose parts of the boiler .
- ◆ Do not fasten the water heater on surfaces that are not heat and/or moisture resistant.
- ◆ Descale the water heater at regular intervals (see chapter 'Descaling').
- ◆ If you lend the water heater to other persons, also hand over the operating instructions.
- ◆ Act in an environmentally friendly manner and sort the packing material for recycling. Take the water heater to the next recycling station when its operating life has expired.
- ◆ Discard the plastic bag after unpacking to prevent children from playing with it (danger of suffocation!).



**Attention!** To avoid severe consequential damage, only allow qualified persons to repair the water heater.



## Installation

Prior to installing the water heater, make sure that the vehicle voltage and the water heater voltage coincide (see  A 1).

The water heater has an amperage of approx. 16 A. It is equipped with a cigarette lighter plug which must be firmly inserted in the cigarette lighter socket of the vehicle. The plug temperature rising considerably indicates a poor connection.



This can cause boiling to be notably delayed. In this case we recommend to use a separate supply cable for the connection having at least 4 mm<sup>2</sup> and a 20 A fuse from the battery directly to the appliance (see  A 2). Keep the supply cable as short as possible.

For this purpose, pull out the cigarette lighter plug and connect the individual wires to each other. No polarity has to be taken into account. The most secure connection is achieved by soldering the wires (see also under „Tips“).



When installing the water heater holder, ensure that no hidden cables will be damaged by drilling or screwing (see  A 3).



During installation of the water heater, make sure that the airbag function will not be impaired.

Do not fix the water heater at a height where it could be hit by the driver or a passenger's head.

The water heater is placed centrally on the mounting lugs (see  A 4.1) and turned counter-clockwise by 90°. It must audibly engage in the mounting (see  A 4.2).



## Operating instructions

Fill the water heater with water at least up to the MIN mark, do not exceed the MAX mark (see  A 5). When closing, the lid audibly engages. To open, press the two closing buttons in the lid towards each other (see  A 7.3).

Once correctly connected and filled, press the button (see  A 6.1) at the upper handle end down. The control lamp (see  A 6.2) indicates the operation. Once the boiling temperature is reached, the unit automatically switches off. Never use the water heater with the lid open. The water heater cannot be switched off manually.



## Operating instructions

To detach the boiler, press the locking down (see  A 7.1) and turn the boiler clockwise by 90° (see  A 7.2).



Never heat water during travel. Exert caution when emptying the water heater!

Danger of scalding (see  A 8).

## Descaling

To ensure fast heating and extend the operating life of the heating spiral, descale the water heater after using it approx. 30–40 times. Noticeable indications for the need to descale the water heater are:

- extended time to boiling point,
- increased boiling noise,
- visible deposits at the bottom.

Only use biological agents for descaling for health and ecological reasons.

**Never use hydrochloric acid or sulphuric acid for descaling.**





Bring the descaling agent to a boil, repeat the process up to three times (note the application and dosing instructions given by the manufacturer). Then bring clear water to a boil two or three times.

- Do not pour in water when the water heater is hot (wait approx. 10 minutes).
- Then rinse the water container and the lid with hot water.





## Tips

### Correct solder connections

To connect a cable to the original cables:

1. strip 10 mm of insulation from the original cable (see  B 1),
2. strip 15 mm of insulation from the cable to be connected (see  B 2),
3. wrap the cable to be connected around the original cable and solder (see  B 3),
4. Insulate the cable using insulating tape (see  B 4).

To connect 2 cables together:

1. strip both cables (see  B 5),
2. pull a shrink hose of approx. 20 mm length over a cable (see  B 6),
3. twist both cables and solder (see  B 7),
4. push the shrink hose over the solder point and slightly heat (see  B 8).

## Technical data

Volume:	750 ml
Operating voltage:	12 V DC (MCK-750-12) or 24 V DC (MCK-750-24)
Fuse:	20 A fuse in a separate supply cable
Temperature control:	2 thermostates, heat switches off at approx. 100 °C water temperature, fuse for excessive temperature and power relay
Amperage:	16 A at 28-V-(24 V version), 16 A at 14.4-V-(12 V version)

Foodstuff resistance according to LMBG

All rights for technical modifications withheld!

## Contenido

Título	Página
Ilustraciones en las instrucciones de servicio	3-5
Contenido	19
Indicaciones para el uso de las instrucciones de servicio	19
Indicaciones de seguridad	20-21
Montaje	22
Instrucciones de servicio	22-23
Descalcificación	23
Sugerencias	23-24
Parámetros técnicos	24

### Indicaciones para el uso de las instrucciones de servicio



#### ¡Aviso! Indicación de seguridad:

La inobservancia de esta indicación puede provocar daños a personas o daños materiales.



#### ¡Atención! Indicación de seguridad:

La inobservancia de esta indicación puede provocar daños materiales y mermar el funcionamiento del hervidor de agua MCK-750-12/24.



Si las instrucciones no responden a todas sus preguntas o no están muy claros los pasos de montaje consulte necesariamente a nuestro departamento de servicio al cliente.

## Indicaciones de seguridad



**Para evitar daños y peligros por un uso no de acuerdo a lo prescrito se tienen que observar y conservar minuciosamente estas instrucciones de uso.**

- ◆ Lea en el manual de instrucciones de servicio de su fabricante del vehículo si el zócalo de conexión y la línea de alimentación del encendedor de cigarrillos están dimensionados para una corriente de 20 amperios. Si no fuera esto el caso:
- ◆ No fije el equipo en el área de choque de cabeza de los ocupantes.
  - Conecte el hervidor a la línea de corriente dimensionada para esta corriente de 20 amperios. El fusible de la línea de corriente tiene que tener por lo menos 20 amperios.



**¡Atención!** No modifique arbitrariamente la resistencia del fusible.

- Conecte el hervidor a la batería del coche. Cuando se conecta a la batería del coche se tiene que asegurar la línea de alimentación con un fusible propio (20 amperios). La línea de alimentación no debe sobrepasar una longitud de 5 m (12 V) ó 11 m (24 V). La sección transversal debe ser como mínimo de 4 mm<sup>2</sup>.
- Vd. puede obtener un tomacorriente (zócalo de conexión) que esté dimensionado para esta potencia de 20 amperios en el comercio especializado.
- ◆ Tenga en cuenta el estado de carga de la batería cuando opere el hervidor con el motor parado.
- ◆ Conecte sólo el hervidor a la corriente continua. La tensión indicada en la placa indicadora de tipo (parte inferior del equipo) (12 V ó 24 V) tiene que coincidir con la tensión de su vehículo (véase  A 1).
- ◆ Saque la clavija de enchufe del tomacorriente y ponga el hervidor fuera de funcionamiento cuando:
  - se produzcan fallos durante el funcionamiento
  - esté dañada la línea de alimentación o el hervidor de agua
  - el hervidor tenga un fallo de funcionamiento.
  - Antes de cada limpieza y cuidado.

## Indicaciones de seguridad

- ◆ No saque nunca la clavija de enchufe que se encuentra en la línea del zócalo de conexión del encendedor de cigarros.
  - ◆ No cuelgue el cable de conexión hacia abajo (peligro de tropiezo) ni coloque el mismo en cantos ni esquinas.
  - ◆ No sumerja el hervidor en agua.
  - ◆ Mantenga los niños alejados del hervidor y evite contactar con las partes calientes del equipo.
  - ◆ No coloque el hervidor sobre superficies calientes y evite que esté cerca de las llamas al descubierto.
  - ◆ Opere el hervidor sólo bajo vigilancia y bajo las condiciones aquí descritas. No opere el hervidor durante el viaje porque hay:
    - un alto peligro de accidente por distracción.
    - peligro que se produzcan heridas de incisión y escaldaduras en la piel a causa de un frenado brusco o accidente.
  - ◆ Guarde bien todas las partes no fijas antes de comenzar el viaje.
  - ◆ No monte el hervidor sobre superficies que no sean resistentes al calor y a la humedad.
  - ◆ Descalcifique el hervidor en intervalos regulares (véase el capítulo Descalcificado).
  - ◆ En el caso que se entregue el hervidor a otra persona déle también las instrucciones de uso.
  - ◆ Proteja el medio ambiente y entregue el material de embalaje para ser reciclado. Entregue el hervidor que está fuera de uso a la próxima estación de reciclaje.
  - ◆ Deseche la bolsa de plástico después de desempaquetar el hervidor para que los niños no puedan jugar con la misma (peligro de asfixia).
- ¡Atención!** Para evitar daños resultantes considerables sólo debe reparar el hervidor personal especializado.

## Montaje



Antes de montar y conectar el hervidor de agua asegúrese que coincidan los valores eléctricos de la tensión a bordo y la del equipo (véase  A 1).

El hervidor de agua tiene un consumo de corriente de unos 16 A. El equipo está equipado con un enchufe para el encendedor. Este enchufe tiene que estar bien enchufado en el enchufe del encendedor. Si se calienta mucho la clavija de enchufe no hay una buena conexión. El procedimiento de cocción puede retardar por ello considerablemente. En este caso recomendamos una conexión a través de una línea de alimentación separada de como mínimo 4 mm<sup>2</sup> y un fusible de 20 A de la batería directamente al equipo (véase  A 2). Mantenga la línea de alimentación tan corta como sea posible. Separe para ello el enchufe del encendedor y conecte los conductores individuales. No se tiene que tener en cuenta la polaridad. La conexión más segura es un soldado de los conductores (véase también “Sugerencias”).



Tenga en cuenta durante el montaje del portahervidor que no se dañen durante el taladro o atornillado las líneas escondidas (véase  A 3).



Tenga en cuenta para el montaje del hervidor de agua que no se merme el funcionamiento del Airbags.

No fije el equipo en el área de choque de cabeza de los ocupantes.



El hervidor se coloca en el centro de las lenguas de detención (véase  A 4.1) y girado a 90° en sentido contrario a las agujas del reloj. El bloqueo tiene que enclavarse bien (véase  A 4.2).

## Instrucciones de servicio

Rellene el hervidor con agua como mínimo hasta la marca MIN o como máximo hasta la marca MÁX (véase  A 5). Cuando se cierra el hervidor enclava bien la tapa. Para abrir el hervidor pulse simultáneamente las dos teclas de cierre en la tapa (véase  A 7.3).

Después de realizar la conexión y el llenado correcto pulse el interruptor (véase  A 6.1) en el extremo superior de la empuñadura. La lámpara de control (véase  A 6.2) indica el funcionamiento. Cuando se alcanza la temperatura de cocción se desconecta automáticamente el equipo. No opere nunca el equipo con la tapa abierta.

## Instrucciones de servicio

El equipo no se puede desconectar de forma manual. Para desmontar el equipo pulse hacia abajo el bloqueo (véase  A 7.1) y gire el hervidor 90° en el sentido de las agujas del reloj (véase  A 7.2).



No caliente nunca el agua durante el viaje. Vacíe cuidadosamente el hervidor.

Existe peligro de escaldadura (véase  A 8).

## Descalcificado

Para garantizar un calentamiento rápido y prolongar el tiempo de vida útil de las espirales de calefacción se tiene que descalcificar el hervidor después de aproximadamente 30 a 40 procedimientos de cocción. Síntomas reconocibles para realizar el descalcificado son:

- Largo tiempo de preparación
- Altos ruidos de hervido
- Sedimentaciones visibles en el fondo.

Por razones de salud y ecológicas emplee sólo para el descalcificado medios biológicos.

**No emplee por ninguna razón para el descalcificado ácido clorhídrico ni ácido sulfúrico.**





Realice dos o tres veces un procedimiento de cocción con el producto descalcificador (teniendo en cuenta las recomendaciones de uso y dosificación) y después dos o tres veces sólo con agua fresca.

- No eche agua en el hervidor caliente (espere unos 10 minutos).
- Enjuague a continuación el recipiente de agua con tapa caliente.

## Sugerencias





### Creación de las soldaduras correctas

Para conectar el cable a las líneas originales:

1. Pele 10 mm de la línea original (véase  B 1)
2. Pele 15 mm del cable a conectar (véase  B 2)
3. Enrolle y suelde el cable a conectar alrededor de la línea original (véase  B 3),
4. Aisle el cable con cinta aislante (véase  B 4).

## Sugerencias

Para unir 2 cables entre sí:

1. Pele ambos cables (véase  B 5)
2. Saque una manguera encogible en caliente de aproximadamente 20 mm de longitud por un cable (véase  B 6)
3. Tuerza y suelde los dos cables entre sí (véase  B 7)
4. Desplace la manguera encogible en caliente a través del punto de soldadura y caliéntela ligeramente (véase  B 8).

## Parámetros técnicos

Capacidad:	750 ml
Tensión de servicio:	12 V CD (MCK-750-12) ó 24 V CD (MCK-750-24)
Protección por fusible:	Fusible de 20 A en línea separada
Control de temperatura:	2 termostatos, desconexión a una temperatura del agua de aprox. 100 °C, protección contra recalentamiento y relé de potencia
Consumo de corriente:	16 A a 28 V (versión de 24 V), 16 A a 14,4 V (versión de 12 V)

Inalterable por comestibles de acuerdo a LMBG.

Reservado a modificaciones técnicas.

E4

## Sommaire

Titre	Page
Illustrations des instructions de service	3-5
Sommaire	25
Symboles des instructions de service	25
Consignes de sécurité	26-27
Montage	28
Instructions de service	28-29
Détartrage	29
Conseils	29-30
Caractéristiques techniques	30

## Symboles des instructions de service



### **Danger ! Consigne de sécurité :**

Son inobservation peut être cause de blessures ou de dommages matériels.



### **Attention ! Consigne de sécurité :**

Son inobservation peut être cause de dommages matériels et de défaillance de fonctionnement de la bouilloire électrique MCK-750-12/24.



Adressez-vous impérativement à notre service après-vente si les présentes instructions ne répondent pas à toutes vos questions ou si des consignes de montage vous paraissent peu claires.

## Consignes de sécurité



**Prenez connaissance des présentes instructions et conservez-les afin d'éviter tout risque ou dommage consécutif à une utilisation non conforme de l'appareil.**

- ◆ Consultez le manuel de votre véhicule pour savoir si la prise et la ligne d'allume-cigares sont prévues pour un courant de 20 ampères. Si cela n'est pas le cas, il vous faudra :
- ◆ Ne pas fixer l'appareil dans la zone de mouvement de la tête des passagers du véhicule.

- brancher la bouilloire sur une ligne de courant prévue pour ce courant (20 ampères). Le coupe-circuit de la ligne doit être de 20 A minimum .



**Attention !** Ne pas modifier l'intensité du coupe-circuit de son propre gré.

- raccorder la bouilloire à la batterie du véhicule. Dans ce cas, la ligne devra être protégée par un coupe-circuit propre (20 A). La ligne ne devra pas dépasser une longueur de 5 m (12 V) ou de 11 m (24 V). La section de câble doit être de 4 mm<sup>2</sup> au minimum.
  - une prise pour une puissance de 20 A, disponible dans le commerce spécialisé.
- ◆ Veillez à l'état de charge de la batterie si vous faites fonctionner la bouilloire quand le moteur est arrêté.
  - ◆ La bouilloire doit exclusivement être alimentée en courant électrique continu. La tension (12 V ou 24 V) portée sur la plaque d'appareil (embase de l'appareil) doit correspondre à celle de votre véhicule (voir  A 1).
  - ◆ Débranchez la prise et mettez l'appareil hors service :
    - en cas de dérangements pendant le fonctionnement,
    - si le câble ou la bouilloire sont endommagés,
    - si la bouilloire présente des défauts de fonctionnement.
    - avant tout nettoyage ou entretien.

## Consignes de Sécurité

- ◆ Ne débranchez jamais la fiche sur la prise d'allume-cigares en tirant sur le câble.
  - ◆ Ne jamais laisser pendre le câble de connexion (risque de trébuchement), ne pas le faire passer sur des angles ou des arêtes.
  - ◆ Ne pas plonger la bouilloire dans l'eau.
  - ◆ Tenez la bouilloire éloignée des enfants et évitez de toucher les parties chaudes de l'appareil.
  - ◆ Ne posez pas la bouilloire sur une surface chaude, ne l'approchez pas d'une flamme.
  - ◆ Ne laissez jamais la bouilloire fonctionner sans surveillance, respectez toujours les conditions de service décrites ici. Ne pas faire marcher la bouilloire en conduisant, car :
    - risque élevé d'accident par inattention du conducteur.
    - risque de coupures et de brûlures par freinage brusque ou accident.
  - ◆ Avant de démarrer le véhicule, mettre en sécurité toutes les pièces non fixées de la bouilloire.
  - ◆ Ne montez pas la bouilloire sur une surface non résistante à la chaleur et à l'humidité.
  - ◆ Détartrez la bouilloire à intervalles réguliers (voir chapitre détartrage).
  - ◆ En cas de cession de la bouilloire, remettre également les instructions de service.
  - ◆ Protection de l'environnement : faites recycler l'emballage de la bouilloire. Remettez la bouilloire usagée à un centre de recyclage.
  - ◆ Détruisez le sac en plastique léger après déballage, pour éviter que les enfants ne jouent avec (danger de mort par asphyxie !).
- !** **Attention !** Pour éviter d'éventuels dommages consécutifs, ne faites réparer la bouilloire que par des professionnels.

## Montage

Avant de monter et de brancher la bouilloire, assurez-vous que la tension de bord est identique à celle de l'appareil (voir  A 1).

L'intensité du courant d'utilisation de la bouilloire est de 16 A environ. L'appareil est pourvu d'une fiche pour allume-cigares. Celle-ci doit être correctement branchée dans la prise d'allume-cigares. Si la fiche chauffe, c'est que le branchement est défectueux.

Le temps d'ébullition peut en être sensiblement retardé. Dans ce cas, nous vous conseillons de raccorder l'appareil directement à la batterie avec une ligne d'amenée distincte d'au moins 4 mm<sup>2</sup> de section munie d'un coupe-circuit de 20 A (voir  A 2). La ligne devra être aussi courte que possible.

Débranchez alors la fiche de l'allume-cigares et connectez les conducteurs entre eux. Il n'est pas nécessaire de respecter une polarisation. La connexion la plus sûre est de souder les brins (voir aussi le chapitre „Conseils“).

Au montage du porte-bouilloire, veillez à n'endommager aucun câble caché par perçage ou vissage (voir  A 3).



Au montage du porte-bouilloire, veillez à ne pas inhiber le fonctionnement de l'airbag.



Ne pas fixer l'appareil dans la zone de mouvement de la tête des passagers du véhicule.

La bouilloire est positionnée sur les languettes centrales de maintien (voir  A 4.1) et tournée de 90° dans le sens antihoraire.



L'enclenchement du blocage doit être perceptible (voir  A 4.2).

## Instructions de service

Remplissez d'eau la bouilloire au moins jusqu'à la marque MIN et au plus jusqu'à la marque MAX (voir  A 5). En se refermant, le couvercle s'enclenche de manière perceptible. Pour ouvrir, presser ensemble les deux touches de déblocage du couvercle (voir  A 7.3).

Après remplissage et fermeture corrects, appuyez sur l'interrupteur en haut de la poignée (voir  A 6.1). Le voyant s'allume (voir  A 6.2) pour indiquer l'état de marche. L'appareil s'arrête automatiquement une fois la température d'ébullition atteinte. Ne jamais faire marcher si le couvercle est ouvert.

## Instructions de service

L'appareil ne peut être arrêté manuellement.  
Pour le retrait, rabattez le blocage (voir  A 7.1) et tournez la bouilloire de 90° dans le sens horaire (voir  A 7.2).



Ne chauffez jamais de l'eau pendant la conduite. Videz la bouilloire avec précaution !  
Risque d'ébouillement (voir  A 8).

## Détartrage

Pour la rapidité et la longévité de la résistance de chauffe, la bouilloire devra être détartrée toutes les 30–40 utilisations. On reconnaît la nécessité d'un détartrage aux signes suivants :

- durée de chauffe plus longue,
- bruit plus fort pendant la chauffe,
- dépôt visible sur le fond.

Pour des raisons sanitaires et écologiques, on n'utilisera que des produits biologiques pour le détartrage.

**N'utilisez en aucun cas du sel ou de l'acide sulfurique pour le détartrage.**





Faire bouillir deux ou trois fois de l'eau additionnée de produit détartrant (suivre les instructions d'utilisation et de dosage du fabricant). Rincer en faisant bouillir deux ou trois fois de l'eau claire.

- Ne pas verser de l'eau dans la bouilloire chaude. (attendre une dizaine de minutes).
- Rincer ensuite à l'eau chaude le récipient avec son couvercle.

## Conseils





### Comment braser correctement un raccord

Pour raccorder un câble à une ligne d'origine :

1. Dénuder la ligne d'origine sur une longueur de 10 mm (voir  B 1),
2. Dénuder le câble à raccorder sur une longueur de 15 mm (voir  B 2),
3. Vriller le câble sur la ligne d'origine et braser (voir  B 3),
4. Isoler le câble avec du ruban isolant (voir  B 4).

## Conseils

Pour raccorder 2 câbles :

1. Dénuder les deux câbles (voir  B 5),
2. Tirer une gaine rétractable de 20 mm de longueur env. sur un câble (voir  B 6),
3. Vriller les deux câbles ensemble et braser (voir  B 7),
4. Repousser la gaine rétractable sur le point de brasage et chauffer légèrement (voir  B 8).

## Caractéristiques techniques

Capacité :	750 ml
Tension de service :	12 V DC (MCK-750-12) ou 24 V DC (MCK-750-24)
Protection :	Coupe-circuit 20 A sur ligne d'amenée séparée
Contrôle de température :	2 thermostats, coupure de chauffage à température d'eau 100 °C, protection antisurchauffe et relais de puissance
Intensité du courant d'utilisation :	16 A pour 28 V (version 24 V), 16 A pour 14,4 V (version 12 V)

Conforme à la législation allemande sur les produits pour contact alimentaire (LMBG)

Sous réserve de modifications

E4

## Sommario

Titolo	Pagina
Figure per le istruzioni d'uso	3-5
Sommario	31
Avvertenze per l'impiego delle istruzioni d'uso	31
Norme di sicurezza	32-33
Montaggio	34
Istruzioni d'uso	34-35
Decalcificazione	35
Consigli	35-36
Caratteristiche tecniche	36

### Avvertenze per l'impiego delle istruzioni d'uso



#### Avvertimento! Norme di sicurezza

La non osservanza delle norme di sicurezza può determinare danni a persone o materiale.



#### Attenzione! Norme di sicurezza

La non osservanza delle norme di sicurezza determina danni al materiale e compromette il funzionamento del boiler MCK-750-12/24.



Rivolgersi al servizio assistenza WAECO qualora le istruzioni non rispondessero a tutte le domande o se le fasi di montaggio non fossero sufficientemente chiare.

## Norme di sicurezza



**Per evitare danni e pericoli dovuti ad un impiego non corretto del boiler, osservare e conservare accuratamente le presenti istruzioni d'uso.**

- ◆ Rileggere le istruzioni d'uso del costruttore del veicolo per vedere se presa e linea di alimentazione dell'accendisigari sono state dimensionate per una corrente di 20 A. In caso contrario:
- ◆ Non fissare l'apparecchio nell'area d'impatto della testa degli occupanti.
  - collegare il boiler ad una linea progettata per questa corrente (20 A). L'intensità del fusibile deve essere minimo 20 A.



**Attenzione!** Non modificare arbitrariamente l'intensità del fusibile.

- Collegare il boiler alla batteria del veicolo. Per l'allacciamento alla batteria, la linea di alimentazione deve essere protetta da un fusibile proprio. La linea non dovrebbe superare una lunghezza di 5 m (12 V) o 11 m (24 V). La relativa sezione dovrebbe essere minimo 4 mm<sup>2</sup>.
- La presa di corrente dimensionata per una potenza di 20 A può essere acquistata in un negozio specializzato.
- ◆ Fare attenzione allo stato di carica della batteria quando si impiega il boiler con motore fermo.
- ◆ Collegare il boiler solo alla corrente continua. La tensione (12 V o 24 V) specificata sulla targhetta di identificazione (lato inferiore dell'apparecchio) deve concordare con la tensione del veicolo (vedi  A 1).
- ◆ Staccare la spina dalla presa e spegnere l'apparecchio se:
  - si verificano irregolarità di funzionamento durante l'impiego,
  - la linea di alimentazione o il boiler sono danneggiati,
  - il boiler presenta anomalie di funzionamento.
  - Prima di eseguire le operazioni di pulizia e manutenzione.
- ◆ Non staccare mai la spina dalla presa dell'accendisigari tirando il conduttore.

## Norme di sicurezza

- ◆ Non lasciar pendere il cavo di collegamento (pericolo di inciampare) o sistemarlo su spigoli e angoli.
- ◆ Non immergere il boiler in acqua.
- ◆ Tenere lontano i bambini dal boiler ed evitare di toccare le parti calde dell'apparecchio.
- ◆ Non collocare il boiler su superfici calde ed evitare la vicinanza di fiamme non schermate.
- ◆ Impiegare il boiler solo sotto il controllo di qualcuno e solo nelle condizioni qui descritte. Non utilizzare l'apparecchio durante il viaggio perché:
  - aumenta il pericolo di incidenti dovuto a distrazioni,
  - sussiste il pericolo di lesioni da taglio e scottature della pelle imputabili a frenate brusche o incidenti.
- ◆ Prima di partire, stivare accuratamente i componenti non fissati del boiler.
- ◆ Non montare il boiler su superfici non resistenti al calore e all'umidità.
- ◆ Decalcificare il boiler ad intervalli regolari (vedi cap. „Decalcificazione“).
- ◆ Se il boiler viene dato a terzi, consegnare anche le istruzioni d'uso.
- ◆ Proteggere l'ambiente e portare il materiale d'imballaggio al punto di riutilizzo. Portare il boiler fuori uso alla stazione di riciclaggio più vicina.
- ◆ Distruggere il sacchetto dopo il disimballaggio in modo che i bambini non possano giocare (pericolo di soffocamento!).



**Attenzione!** Per evitare notevoli danni conseguenti, il boiler deve essere riparato solo da personale specializzato.

## Montaggio

Prima di montare e collegare il boiler, assicurarsi che i valori elettrici della tensione di bordo e dell'apparecchio concordino (vedi  A 1).

L'assorbimento di corrente del boiler è ca. 16 A. L'apparecchio è dotato di una spina, che deve essere inserita in modo fisso nella presa dell'accendisigari. Se la spina si riscalda eccessivamente, allora il collegamento è difettoso.



Così il processo di bollitura può essere notevolmente ritardato. In questo caso viene suggerito di collegare la batteria direttamente all'apparecchio utilizzando una linea di alimentazione separata con una sezione minima di 4 mm<sup>2</sup> e un fusibile di 20 A (vedi  A 2). Realizzare una linea il più corta possibile.

Perciò staccare la spina dell'accendisigari e poi collegare insieme i singoli fili. Non fare attenzione alla polarità. Il collegamento più sicuro consiste nel saldare i fili (vedi anche il punto „Consigli“).



Quando si monta il supporto del boiler, fare attenzione a non danneggiare i conduttori nascosti durante le operazioni di foratura o avvitamento (vedi  A 3).



Quando si monta il boiler, assicurarsi che non venga compromesso il funzionamento dell'airbag.

Non fissare l'apparecchio nell'area d'impatto della testa degli occupanti.



Posizionare il boiler al centro delle linguette d'arresto (vedi  A 4.1) e poi girarlo di 90° in senso antiorario. Il dispositivo di bloccaggio (vedi  A 4.2) deve innestarsi in modo percettibile.

## Istruzioni d'uso

Riempire il boiler di acqua minimo fino al segno MIN o massimo fino al segno MAX (vedi  A 5). Il coperchio si innesta in modo percettibile quando viene chiuso. Per aprire, premere insieme i due tasti di chiusura sul coperchio (vedi  A 7.3).

Dopo collegamento e riempimento corretti, premere l'interruttore (vedi  A 6.1) sull'estremità superiore. La spia di controllo (vedi  A 6.2) visualizza l'esercizio. Una volta raggiunta la temperatura di bollitura, l'apparecchio si disinserisce automaticamente. Non impiegare mai quando il coperchio è aperto. Il boiler non può essere spento manualmente.

## Istruzioni d'uso

Per eseguire lo smontaggio, premere il dispositivo di bloccaggio (vedi  A 7.1) e poi girare il boiler di 90° in senso orario (vedi  A 7.2).



Non scaldare mai l'acqua durante il viaggio. Svuotare il boiler procedendo con cautela!  
Pericolo di scottature (vedi  A 8).

## Decalcificazione

Per garantire un riscaldamento rapido e aumentare la durata della spirale, decalcificare il boiler dopo ca. 30–40 processi di bollitura. Indizi riconoscibili per una decalcificazione sono:

- tempi di preparazione più lunghi,
- rumori di bollitura più intensi,
- depositi visibili sul fondo.

Per motivi inerenti la salute e l'ecologia, utilizzare solo decalcificanti biologici.

**Per l'operazione di decalcificazione non utilizzare mai acido cloridrico o acido solforico.**





Bollire 2-3 volte con il decalcificante (osservare i suggerimenti di applicazione/dosaggio del produttore). Bollire 2-3 volte acqua limpida.

- Non versare altra acqua nel boiler caldo (aspettare ca. 10 minuti).
- Poi risciacquare con acqua calda il serbatoio.

## Consigli





### Realizzare giunti saldati corretti

Per collegare un cavo ai conduttori originali:

1. isolare 10 mm del conduttore originale (vedi  B 1),
2. isolare 15 mm del cavo da collegare (vedi  B 2),
3. avvolgere il cavo da collegare attorno al conduttore originale e poi saldare (vedi  B 3),
4. isolare il cavo con nastro isolante (vedi  B 4).

## Consigli

Per collegare insieme 2 cavi:

1. isolare entrambi i cavi (vedi  B 5),
2. tirare un tubo restringibile (lunghezza ca. 20 mm) su un cavo (vedi  B 6),
3. avvolgere insieme i due cavi e poi saldare (vedi  B 7),
4. spingere il tubo restringibile sul giunto saldato e poi riscaldare leggermente (vedi  B 8).

## Caratteristiche tecniche

Capacità:	750 ml
Tensione d'esercizio:	12 V DC (MCK-750-12) o 24 V DC (MCK-750-24)
Protezione:	fusibile 20 A in linea di alimentazione separata
Controllo della temperatura:	2 termostati, disinserimento del riscaldamento ad una temperatura dell'acqua di ca. 100 °C, protezione contro il surriscaldamento e relè di potenza
Assorbimento di corrente:	16 A a 28 V (versione a 24 V) 16 A a 14,4 V (versione a 12 V)

Prodotto adatto ai generi alimentari secondo LMBG

Con riserva di modifiche tecniche!

E4

## Inhoudsopgave

<b>Titel</b>	<b>Pagina</b>
Afbeeldingen bij de gebruiksaanwijzing	3-5
Inhoudsopgave	37
Betekenis van gebruikte symbolen in de gebruiksaanwijzing	37
Veiligheidsrichtlijnen	38-39
Montage	40
Gebruiksaanwijzing	40-41
Ontkalken	41
Tips	41-42
Technische gegevens	42

### Betekenis van gebruikte symbolen in de gebruiksaanwijzing



#### **Waarschuwing! Veiligheidsrichtlijn:**

Het niet in acht nemen van deze richtlijn kan leiden tot persoonlijk letsel of materiële schade.



#### **Attentie! Veiligheidsrichtlijn:**

Het niet in acht nemen van deze richtlijn leidt tot materiële schade en heeft een negatieve invloed op de werking van de waterkoker MCK-750-12/24.



Mocht de gebruiksaanwijzing niet al uw vragen beantwoorden of mochten bepaalde montagestappen niet duidelijk zijn, informeer dan altijd bij onze technische klantenservice.

NL

## Veiligheidsrichtlijnen



**Om schade en risico's door niet correct gebruik te voorkomen, moet deze gebruiksaanwijzing in acht worden genomen en zorgvuldig worden bewaard.**

- ◆ Kijk in het instructieboekje van de fabrikant van uw auto na of de aansluitbus en de toevoerkabel van de sigarettenaansteker geschikt zijn voor een stroom van 20 Ampère. Is dit niet het geval, dan kunt u:
  - ◆ Bevestig de waterkoker zodanig dat deze bij eventuele aanrijdingen geen verwondingen van de inzittenden kan veroorzaken.
    - de waterkoker op een voor deze stroom (20 Ampère) geschikte kabel aansluiten. De zekering van de kabel moet ten minste 20 Ampère bedragen.



**Attentie!** De sterkte van de zekering niet eigenmachtig veranderen.

- de waterkoker aansluiten op de accu van de auto. Bij aansluiting op de accu moet de voedingskabel via een eigen zekering (20 Ampère) worden beveiligd. Deze kabel mag niet langer zijn dan resp. 5 m (12 V) of 11 m (24 V). De diameter van de kabel dient ten minste 4 mm<sup>2</sup> te bedragen.
- Een stekkerdoos (aansluitbus) die geschikt is voor een vermogen van 20 Ampère krijgt u in de speciaalzaak.
- ◆ Let op de ladingstoestand van de accu als u de waterkoker bij stilstaande motor gebruikt.
- ◆ Sluit de waterkoker alleen aan op gelijkstroom. De op het typeplaatje (onderkant van de waterkoker) aangegeven spanning (12 V of 24 V) moet overeenkomen met de spanning van uw auto (zie  A 1).
- ◆ Trek de stekker uit het stopcontact en stel de waterkoker buiten bedrijf als:
  - er tijdens het gebruik storingen optreden,
  - het snoer of de waterkoker beschadigd is,
  - de waterkoker niet goed werkt.
  - Altijd vóór het schoonmaken en andere onderhoudswerkzaamheden.

## Veiligheidsrichtlijnen

- ◆ Trek de stekker nooit aan het snoer uit de bus van de sigarettenaansteker.
  - ◆ Laat het snoer nooit naar beneden hangen (gevaar voor struikelen) en leg het niet over kanten en hoeken.
  - ◆ Dompel de waterkoker niet in water.
  - ◆ Houd de waterkoker buiten bereik van kinderen en vermijd het aanraken van warme onderdelen ervan.
  - ◆ Plaats de waterkoker niet op hete oppervlakken en vermijd de nabijheid van open vuur:
  - ◆ Gebruik de waterkoker onder toezicht en alleen tegen de hier beschreven voorwaarden. Bedien de waterkoker niet tijdens het rijden, want dan bestaat er:
    - een groter risico van ongevallen door afleiding.
    - risico van snijwonden en verbrandingen van de huid door hard afremmen of een ongeval.
  - ◆ Berg vóór het rijden alle niet bevestigde onderdelen van de waterkoker veilig weg.
  - ◆ Monteer de waterkoker niet op oppervlakken die niet hitte- en vochtbestendig zijn.
  - ◆ Ontkalk de waterkoker regelmatig (zie het hoofdstuk over ontkalken).
  - ◆ Bij het doorgeven of doorverkopen van de waterkoker moet de gebruiksaanwijzing mee worden gegeven.
  - ◆ Wees zuinig op het milieu en zorg ervoor dat het verpakkingsmateriaal wordt hergebruikt. Breng uw uitgediende waterkoker naar het recyclingstation bij u in de buurt.
  - ◆ Vernietig de foliezak na het uitpakken zodat kinderen er niet mee kunnen spelen (verstikkingsgevaar!).
- ! **Attentie!** Om aanzienlijke gevolgschade te voorkomen, mag een reparatie van de waterkoker uitsluitend door geschoold ter zake kundig personeel worden uitgevoerd.

## Montage

Overtuig u er alvorens de waterkoker te monteren en aan te sluiten van dat de waarden van de elektrische installatie van de auto en de waterkoker overeenkomen (zie  A 1).



De waterkoker heeft een stroomgebruik van ca. 16 A. Hij is voorzien van een stekkerplug voor de sigarettenaansteker van de auto die hierin goed vastzittend moet worden aangebracht. Als de stekker erg warm wordt, is er sprake van een slecht contact.

Het koken van het water kan daardoor aanzienlijk vertragen. In dat geval adviseren wij een aansluiting via een aparte voedingskabel met een diameter van ten minste 4 mm<sup>2</sup> en een 20 A zekering van de accu direct naar de waterkoker (zie A 2). Houd de kabel zo kort mogelijk.



Knip daarvoor de stekker voor in de aansluitbus van de sigarettenaansteker eraf en verbindt de afzonderlijke aders met elkaar. Op de polariteit hoeft daarbij niet te worden gelet. Het beste kunnen de aders aan elkaar worden gesoldeerd (zie ook onder "tips").



Let er bij de montage van de houder van de waterkoker op dat er bij het boren of schroeven geen verborgen kabels worden beschadigd (zie  A 3). Let er bij de montage van de waterkoker op dat de werking van de airbag niet wordt gehinderd.

Bevestig de waterkoker zodanig dat deze bij eventuele aanrijdingen geen verwondingen van de inzittenden kan veroorzaken.



De waterkoker wordt in het midden op de vergrendelingshaken (zie  A 4.1) geplaatst en 90° linksom gedraaid. De kan moet hoorbaar in de vergrendeling (zie  A 4.2) vallen.

## Gebruiksaanwijzing

Vul de waterkoker tot minimaal de MIN-markering of tot maximaal de MAX-markering met water (zie  A 5). Bij het sluiten van het deksel valt dit hoorbaar in de vergrendeling. Om het te openen, drukt u de twee sluitingen in het deksel naar elkaar toe (zie  A 7.3).

Nadat de waterkoker correct is aangesloten en gevuld, drukt u de schakelaar (zie  A 6.1) bovenaan het handvat naar beneden. Het controlelampje (zie  A 6.2) geeft aan dat de waterkoker werkt. Als het water kookt, schakelt de waterkoker automatisch uit. Laat tijdens het koken van water nooit het deksel openstaan. De waterkoker kan niet met de hand worden uitgeschakeld.

## Gebruiksaanwijzing

Om de kan van de houder af te nemen drukt u de vergrendeling (zie  A 7.1) in en draait de waterkoker 90° rechtsom (zie  A 7.2)



Verhit nooit water tijdens het rijden. Wees voorzichtig met het weggooien van restanten heet water uit de waterkoker! Pas op voor verbrandingsgevaar (zie  A 8).

## Ontkalken

Om snel verwarmen van het water te garanderen en de levensduur van de verwarmingsspiraal te verlengen, moet de waterkoker na ca. 30-40 keer water koken worden ontkalkt. Herkenbare signalen van de noodzaak tot ontkalken zijn:

- langere kooktijd,
- meer lawaai tijdens het koken,
- zichtbare kalkafzettingen op de bodem.

Gebruik om gezondheids- en ecologische redenen uitsluitend biologische middelen voor de ontkalking.

**Gebruik in geen geval zout- of zwavelzuur voor het ontkalken.**





Twee tot drie keer met het ontkalkingsmiddel opkoken (neem daarbij de gebruiks- en doseringsadviezen van de fabrikant in acht). Daarna twee tot drie keer schoon water laten koken.

- Vul geen water bij in de (nog) hete waterkoker. (ca. 10 minuten wachten).
- Daarna de kan met deksel met heet water omspoelen.

## Tips





### Maken van correcte soldeerverbindingen

Om een snoer op de originele bekabeling aan te sluiten:

1. Verwijder 10 mm isolatie van de originele kabel (zie  B 1),
2. Verwijder 15 mm isolatie van het aan te sluiten snoer (zie  B 2),
3. Wikkel het aan te sluiten snoer om de originele kabel en soldeer het vast (zie  B 3),
4. Isoleer de verbinding met isolatieband (zie  B 4).

## Tips

Om 2 kabels met elkaar te verbinden:

1. Verwijder 10 mm van de isolatie van de twee kabels (zie  B 5),
2. Trek een krimpkous van ca. 20 mm lang over één kabel (zie  B 6),
3. Draai de twee kabels in elkaar en soldeer ze vast (zie  B 7),
4. Schuif de krimpkous over de soldeerverbinding en maak hem iets warm (zie  B 8).

## Technische gegevens

Inhoud:	750 ml
Bedrijfsspanning:	12 V DC (MCK-750-12) of 24 V DC (MCK-750-24)
Zekeringen:	20-A-zekering in aparte voedingskabel
Temperatuurcontrole:	2 thermostaten, uitschakeling verwarming bij een watertemperatuur van ca. 100 °C, beveiliging tegen oververhitting en vermogensrelais
Stroomgebruik:	16 A bij 28-V-(24-V-versie), 16 A bij 14,4-V-(12-V-versie)

Wettelijk goedgekeurd voor levensmiddelen

Technische wijzigingen voorbehouden !

E4

## Inholdsfortegnelse

<b>Titel</b>	<b>side</b>
Illustrationer til betjeningsvejledningen	3-5
Indholdsfortegnelse	43
Henvisninger vedr. benyttelsen af betjeningsvejledningen	43
Sikkerhedshenvisninger	44-45
Montering	46
Betjeningsvejledning	46-47
Afkalkning	47
Tips	47
Tekniske data	48

### Henvisninger vedr. benyttelsen af betjeningsvejledningen



**Advarsel! Sikkerhedshenvisning:**

Manglende overholdelse kan medføre person- eller materielle skader.



**Vigtigt! Sikkerhedshenvisning:**

Manglende overholdelse fører til materielle skader og påvirker funktionen af vandkoger MCK-750-12/24.



Hvis vejledningen ikke giver svar på alle dine spørgsmål, eller der er uklarheder omkring monteringsstrinene, så tøv ikke med at spørge vores tekniske kundeservice.

## Sikkerhedshenvisninger



**For at undgå skader og risici på grund af ikke-korrekt brug skal denne brugsanvisning læses og opbevares omhyggeligt.**

- ◆ Se efter i betjeningsvejledningen fra din køretøjsproducent, om bøsningen og forsyningsledningen til cigarettænderen er konstrueret til en strøm på 20 ampere. Hvis dette ikke er tilfældet, kan du:
- ◆ Fastgør ikke apparatet et sted, hvor man risikerer at slå hovedet ind i det.
  - tilslutte kogerens til en strømledning, som er beregnet til denne strøm (20 ampere). Sikringen til strømledningen skal være på mindst 20 ampere.



**Vigtigt!** Forsøg ikke at ændre sikringsstyrken på egen hånd.

- tilslutte kogerens til autobatteriet. Ved tilslutning til autobatteriet skal forsyningsledningen være sikret med en egen sikring (20 ampere). Forsyningsledningen bør ikke overskride en længde på 5 m (12 V) resp. 11 m (24 V). Ledningstværsnittet bør være mindst 4 mm<sup>2</sup>.
- Du kan få en stikkontakt (bøsning) i faghandelen, som er beregnet til en effekt på 20 ampere.
- ◆ Vær opmærksom på batteriets ladningstilstand, når du bruger kogerens ved stillestående motor.
- ◆ Tilslut kun kogerens til jævnstrøm. Spændingen (12 V eller 24 V), som er angivet på typeskiltet (undersiden af apparatet), skal stemme overens med dit køretøjs spænding (se  A 1).
- ◆ Træk stikket ud af stikkontakten og tag kogerens ud af brug, hvis:
  - der er fejl under brugen
  - forsyningsledningen eller kogerens er beskadiget
  - kogerens opviser funktionsfejl.
  - Før hver rengøring og pleje.

## Sikkerhedshenvisninger

- ◆ Træk aldrig stikket ud af bøsningen til cigarettænderen ved at hive i ledningen.
- ◆ Lad ikke tilslutningskablet hænge ned (risiko for at snuble) eller ligge hen over kanter og hjørner.
- ◆ Dyp ikke kogerens i vand.
- ◆ Hold børn på afstand af kogerens, og undgå at berøre varme dele af apparatet.
- ◆ Stil ikke kogerens fra dig på varme overflader, og undgå at komme i nærheden af åben ild.
- ◆ Brug kogerens under opsyn og kun på de betingelser, der er beskrevet her. Betjen ikke kogerens under kørslen, for der er:
  - øget ulykkesrisiko pga. afledning af opmærksomheden
  - risiko for snitsår og skoldning af huden pga. skarp opbremsning eller ulykke.
- ◆ Læg alle ikke-fastgjorte dele af kogerens på plads, før kørslen påbegyndes.
- ◆ Montér ikke kogerens på flader, som ikke er varme- og fugtighedsbestandige.
- ◆ Afkalk kogerens med regelmæssige mellemrum (se kapitlet Afkalkning).
- ◆ Hvis kogerens gives videre til andre, skal brugsanvisningen følge med.
- ◆ Beskyt miljøet, og bring emballeringsmaterialet til genbrug. Bring din udtjente koger til den nærmeste genbrugsstation.
- ◆ Destruér folieposen efter udpakningen, så børn ikke kan lege med den (kvælningsfare!).



**Vigtigt!** For at undgå betragtelige følgeskader må kogerens kun repareres af fagfolk.

## Montering



Før du monterer og tilslutter vandkogerens, skal du forvisse dig om, at de elektriske værdier for køretøjsspændingen og apparatet stemmer overens (se  A 1).

Vandkogerens har et strømforbrug på ca. 16 A. Apparatet er udstyret med et cigarettænderstik. Det skal sidde fast i cigarettænderkontakten. Hvis stikket varmes stærkt op, vil der ikke være en god forbindelse. Kogningen kan derved forsinkes betydeligt. I dette tilfælde anbefaler vi en tilslutning via en separat forsyningsledning med mindst 4 mm<sup>2</sup> og 20-A-sikring fra batteriet direkte til apparatet (se  A 2). Hold forsyningsledningen så kort som muligt. Gør dette ved at skære cigarettænderstikket af og forbinde de enkelte åre med hinanden. Der skal ikke tages hensyn til polaritet. Den sikreste forbindelse får man ved at sammenlodde årerne (se også under „Tips“).



Pas ved monteringen af kogerholderen på, at der ikke beskadiges skjulte ledninger, når der bores eller skrues (se  A 3).



Sørg for monteringen af vandkogerens for, at airbag'ens funktion ikke hæmmes.



Fastgør ikke apparatet et sted, hvor man risikerer at slå hovedet ind i det.

Kogeren sættes midt på låsetungerne (se  A 4.1) og drejes 90° mod urets retning. Låsningen (se  A 4.2) skal hørbart gå i indgreb.

## Betjeningsvejledning

Fyld kogerens op med vand mindst til MIN-markeringen eller højst til MAX-markeringen (se  A 5). Ved lukningen går låget hørbart i indgreb. Tryk de to låsetaster i låget sammen for at åbne (se  A 7.3).

Efter korrekt tilslutning og fyldning skal du trykke kontakten (se  A 6.1) på den øverste ende af håndtaget ned. Kontrollampen (se  A 6.2) indikerer brug. Når kogetemperaturen nås, slår apparatet automatisk fra. Brug den aldrig med åbnet låg. Apparatet kan ikke slås fra manuelt.

For at tage kogerens af skal du trykke låsningen (se  A 7.1) ned og dreje kogerens 90° i urets retning (se  A 7.2).

## Betjeningsvejledning



Varm aldrig vand op under kørslen. Vær forsigtig, når du tømmer kogerens!

Der er risiko for skoldning (se  A 8).

## Afkalkning

For at garantere en hurtig opvarmning og forlænge varmespiralens levetid skal kogerens afkalkes efter ca. 30–40 opkogninger. Genkendelige tegn på at det er nødvendigt med en afkalkning, er:

- længere tilberedelsestid
- forstærkede kogelyde
- synlige aflejringer på bunden.

Brug af sundhedsmæssige og økologiske årsager udelukkende biologiske midler til afkalkning.

### **Brug under ingen omstændigheder salt- eller svovlsyre til afkalkning.**





Kog igennem to til tre gange med afkalkningsmidlet (følg producentens anvendelses- og dosisbefalinger). Kog klart vand igennem to til tre gange.

- Efterfyld ikke vand i den varme koger (vent ca. 10 minutter).
- Skyl derefter vandbeholderen igennem med varmt vand med låget på.





## Tips

### **Etablering af korrekte loddeforbindelser**

For at tilslutte et kabel til originalledninger:

1. Afisolér 10 mm af originalledningen (se  B 1)
2. Afisolér 15 mm af kablet, der skal tilsluttes (se  B 2)
3. Kablet, der skal tilsluttes, vikles om originalledningen og loddes (se  B 3),
4. Isolér kablet med isoleringsbånd (se  B 4).

For at forbinde 2 kabler med hinanden:

1. Afisolér begge kabler (se  B 5)
2. Træk en krympeslange med en længde på ca. 20 mm over et kabel (se  B 6)
3. Tvind de to kabler sammen med hinanden og lod dem (se  B 7)
4. Skub krympeslangen hen over loddestedet, og varm den let op (se  B 8).

## Tekniske data

Rumindhold:	750 ml
Driftsspænding:	12 V DC (MCK-750-12) eller 24 V DC (MCK-750-24)
Sikring:	20-A-sikring i separat forsyningsledning
Temperaturkontrol:	2 termostater, varmefrakobling ved ca. 100 °C vandtemperatur, varmekøringssikring og effektrelæ
Strømforbrug:	16 A ved 28-V-(24-V-version), 16 A ved 14,4-V-(12-V-version)

Levnedsmiddelgodkendt iht. LMBG (tysk lov om levnedsmidler og almindelige forbrugsgoder)

Ret til tekniske ændringer forbeholdes!

## Innehållsförteckning

Överskrift	Sida
Bilder till bruksanvisningen	3-5
Innehållsförteckning	49
Använda bruksanvisningen	49
Säkerhet	50-51
Montering	52
Bruksanvisning	52-53
Avkalkning	53
Tips	53
Tekniska data	54

## Använda bruksanvisningen



### Varning! Säkerhetsanvisningar

Beakta alla anvisningar för att undvika personskador eller materiella skador.



### Obs! Säkerhetsanvisningar

Beakta alla anvisningar för att undvika materiella skador och funktionsinskränkningar i vattenkokaren MCK-750-12/24.



Om anvisningen inte besvarar alla dina frågor eller om ett visst monteringssteg är oklart, ta då kontakt med vår tekniska kundtjänst.

## Säkerhet



**För att undvika skador och faror på grund av felaktig användning, måste du läsa igenom denna bruksanvisning noggrant och spara den för framtida användning.**

- ◆ Se efter i instruktionsboken till din personbil om uttaget och tilledningen till cigarettändaren är dimensionerad för en strömstyrka på 20 A. Gör på följande sätt om dimensioneringen är otillräcklig:
- ◆ Fäst inte vattenkokaren i passagerarnas krockzon.
  - Anslut vattenkokaren till en strömledning som har dimensionerats för denna strömstyrka (20 A). Strömledningens säkring måste uppgå till minst 20 A.



**Obs!** Ändra inte på säkringens värde.

- Anslut vattenkokaren till bilbatteriet. Vid anslutning till bilbatteriet måste tilledningen kopplas via en egen säkring (20 A). Tilledningens längd bör inte överskrida 5 m (12 V) eller 11 m (24 V). Ledningens tvärsnitt bör uppgå till minst 4 mm<sup>2</sup>.
- Ett stickuttag som är dimensionerat för strömstyrkan 20 A finns i väl sorterade specialbutiker.
- ◆ Var uppmärksam på batteriets kapacitet om du använder vattenkokaren medan motorn är frånslagen.
- ◆ Vattenkokaren får endast anslutas till likström. Spänningen som anges på typskylten på undersidan (12 V eller 24 V) måste stämma överens med den interna spänningen i ditt fordon (se  A 1).
- ◆ Dra ut proppen ur uttaget och ta vattenkokaren ur drift
  - om störningar uppstår vid användning
  - om tilledningen eller vattenkokaren är skadad
  - om vattenkokaren uppvisar funktionsfel
  - inför rengöring och vård.
- ◆ Dra aldrig i ledningen för att ta ut proppen ur cigarettuttaget.

## Säkerhet

- ◆ Låt aldrig anslutningskabeln hänga ned (risk för att man snavar) och lägg den aldrig över kanter eller hörn.
- ◆ Doppa inte ned vattenkokaren i vatten.
- ◆ Håll barn på avstånd från vattenkokaren och undvik att röra vid varma delar i apparaten.
- ◆ Ställ inte vattenkokaren på heta ytor och undvik att använda den i närheten av öppen låga.
- ◆ Lämna aldrig vattenkokaren medan den är i gång och beakta alla villkor som beskrivs i denna bruksanvisning. Använd inte vattenkokaren medan du kör.
  - Risk för olyckor om du distraheras.
  - Risk för skärskador och skällskador på huden om du plötsligt måste bromsa eller om en olycka inträffar.
- ◆ Innan du kör iväg måste du ha packat samman vattenkokarens alla lösa delar på ett säkert sätt.
- ◆ Montera vattenkokaren endast på ytor som är värme- och fuktbeständiga.
- ◆ Avkalka vattenkokaren i regelbundna intervaller (se kapitlet Avkalkning).
- ◆ Om du överlåter vattenkokaren till en annan person måste även bruksanvisningen följa med.
- ◆ Skydda miljön och lämna in förpackningsmaterialet till ett godkänt insamlingsställe. Lämna in din förbrukade vattenkokare till ett återvinningsställe i din kommun.
- ◆ Efter att du har packat upp vattenkokaren: Riv sönder plastpåsen, så att barn inte kan leka med den (risk för kvävning!).



**Obs!** För att undvika svåra följdskador får vattenkokaren endast repareras av behörig personal.

## Montering

Innan du monterar och ansluter vattenkokaren, kontrollera att fordonets interna spänning stämmer överens med apparatens avsedda spänning (se  A 1).

Vattenkokarens strömförbrukning uppgår till ca 16 A. Apparaten är försedd med en propp för cigarettändaruttaget. Proppen måste tryckas in ordentligt i cigarettändaruttaget. Om proppen blir mycket varm är detta ett tecken på dålig förbindelse.

Därigenom finns det risk för att uppkokningstiden blir mycket längre.



I sådana fall rekommenderar vi att du ansluter vattenkokaren till batteriet via en separat tillledning med minst 4 mm<sup>2</sup> och en 20 A säkring (se  A 2). Se till att tillledningen är så kort som möjlig.

Öppna proppen och anslut de enstaka trådarna till varandra. Polariteten behöver inte beaktas. Den säkraste förbindelsen får du om trådarna lödas samman (se även under "Tips").



När du monterar vattenkokaren måste du vara försiktig så att inga dolda ledningar skadas när du borrar eller skruvar (se  A 3).



Tänk på att montera vattenkokaren så att krockkuddarnas funktion inte begränsas.

Fäst inte vattenkokaren i passagerarnas krockzon.



Ställ vattenkokaren i mitten på spärtungorna (se  A 4.1) och vrid sedan motsols med 90°. Du kan höra ur vattenkokaren snäpper in (se  A 4.2).

## Bruksanvisning

Fyll på vattenkokaren med vatten åtminstone till MIN-markeringen eller maximalt till MAX-markeringen (se  A 5). När du stänger vattenkokaren kan du höra hur locket snäpper in. Om du vill öppna locket måste du trycka in de båda spärrarna i locket (se  A 7.3).

Efter att du har anslutit och fyllt vattenkokaren kan du trycka in strömbrytaren (se  A 6.1) på handtaget. Kontrolllampan (se  A 6.2) indikerar att vattenkokaren är i drift. Apparaten kopplas ifrån automatiskt när vattnet börjar koka. Använd aldrig vattenkokaren med öppet lock. Vattenkokaren kan inte kopplas ifrån manuellt.

## Bruksanvisning

För att ta av vattenkokaren måste du trycka ned spärren (se  A 7.1) och sedan vrida medsols med 90° (se  A 7.2).



Värm aldrig upp vatten medan du kör. Var alltid försiktig när du tömmer vattenkokaren!

Det finns risk för att du skällar dig (se  A 8).

## Avkalkning

För att vattnet ska värmas upp snabbt och värmespiralen ska fungera så länge som möjligt måste vattenkokaren avkalkas efter ca 30-40 uppkokningar. Tydliga tecken på att avkalkning krävs:

- längre uppkokningstid
- högt ljud vid uppkokning
- tydliga avlagringar på botten.

Av hygieniska och ekologiska skäl får endast biologiska medel användas till avkalkning.

### **Avkalka aldrig med salt- eller svavelsyra.**





Koka upp med avkalkningsmedel 2-3 gånger (beakta tillverkarens användnings- och doseringsrekommendationer). Koka därefter upp med klart vatten 2-3 gånger.

- Fyll inte på vatten medan vattenkokaren fortfarande är varm (vänta ca 10 minuter).
- Spola därefter ur vattenbehållaren och locket med hett vatten.





## Tips

### **Korrekta lödförbindningar**

Gör så här för att ansluta en kabel till originalledningen:

1. Ta bort 10 mm av isoleringen på originalledningen (se  B 1),
2. Ta bort 15 mm av isoleringen på kabeln som ska anslutas (se  B 2),
3. Linda kabeln runt om originalledningen och löda därefter samman (se  B 3),
4. Isolera kabeln med isolerband (se  B 4).

Gör så här för ansluta två kablar till varandra:

1. Ta av isoleringen från båda kablarna (se  B 5),
2. Dra en krympslang, längd ca 20 mm, över den ena kabeln (se  B 6),
3. Linda samman båda kablarna och löda samman (se  B 7),
4. Dra krympslangen över lödstället och värm en aning (se  B 8).

## Tekniska data

Volym:	750 ml
Driftspänning:	12 V DC (MCK-750-12) eller 24 V DC (MCK-750-24)
Säkring:	20-A-säkring i separat tillledning
Temperaturkontroll:	2 termostater, värmefrånkoppling vid ca 100°C vattentemperatur, värmesäkring och effektrelä
Strömförbrukning:	16 A vid 28-V-(24-V-version), 16 A vid 14,4-V-(12-V-version)

Livsmedelsgodkänt enl. LMBG

Med reservation för tekniska ändringar!

## Innholdsfortegnelse

<b>Tittel</b>	<b>Side</b>
Bilder til bruksanvisningen	3-5
Innholdsfortegnelse	55
Henvisninger om bruksanvisningen	55
Sikkerhetshenvisninger	56-57
Montering	58
Bruksanvisning	58-59
Avkalking	59
Tips	59
Tekniske data	60

## Henvisninger om bruksanvisningen



### **Advarsel! Sikkerhetshenvisning:**

Hvis anvisningene ikke følges kan det oppstå person- eller materialskader.



### **OBS! Sikkerhetshenvisning:**

Hvis anvisningen ikke følges kan det oppstå materialskader og funksjonen av vannkokeren MCK-750-12/24 kan påvirkes.



Hvis anvisningen ikke gir svar på alle dine spørsmål eller hvis noen monteringsskritt er uklare, kan du henvende deg til vår tekniske kundeservice.

## Sikkerhetshenvisninger



**For å unngå skader og farer fra ikke forskriftsmessig bruk skal du følge denne bruksanvisningen og oppbevare den omhyggelig.**

- ◆ Les etter i instruksjonsboken for bilen din om kontakten og ledningen til sigarettenneren er lagt ut for strøm med 20 Ampere. Hvis ikke, kan du:
  - ◆ Ikke fest apparatet i et område som passasjerene kan treffe med hodet.
    - Koble kokeren til en strømledning for denne strømmen (20 Ampere). Sikringen for strømledningen må være på minst 20 Ampere.



**OBS!** Du må ikke egenmektig endre styrken på sikringen.

- Koble kokeren til bilbatteriet. Når kokeren kobles til bilbatteriet må tilførselsledningen sikres med en egen sikring (20 Ampere). Ledningen skal ikke overskride en lengde på 5 m (12 V) eller 11 m (24 V). Ledningstverrsnittet skal være minst 4 mm<sup>2</sup>.
- Du får en stikkontakt (bøssing) som er lagt ut for en effekt på 20 Ampere hos en fagforhandler.
- ◆ Pass på batteriets ladetilstand når du bruker kokeren mens motoren står stille.
- ◆ Kokeren skal kun kobles til likestrøm. Den spenningen (12 V eller 24 V) som er oppgitt på typeskiltet (apparatets underside) må stemme overens med spenningen i bilen (se  A 1).
- ◆ Trekk støpslet ut av stikkontakten og sett kokeren ut av drift når:
  - Det oppstår forstyrrelser under drift,
  - Ledningen eller kokeren er skadet,
  - Kokeren har funksjonsfeil.
  - Før rengjøring og stell.

## Sikkerhetshenvisninger

- ◆ Trekk aldri støpslet etter ledningen ut av kontakten for sigaretteneren.
  - ◆ Tilkoblingskabelen skal ikke henge ned (snublefare) eller legges over kanter og hjørner.
  - ◆ Ikke dypp kokeren i vann.
  - ◆ Hold barn unna kokeren og unngå å berøre varme deler av apparatet.
  - ◆ Sett aldri kokeren på varme overflater og i nærheten av åpen ild.
  - ◆ Hold kokeren under oppsyn når den brukes og bruk den kun under forhold som er beskrevet her. Ikke bruk kokeren under kjøring fordi det da er:
    - Øket ulykkesfare ved distraksjon.
    - Fare for snittskader og forbrenninger av huden ved bråbremsing eller ulykke.
  - ◆ Fest alle løse deler på kokeren sikkert før kjøringen starter.
  - ◆ Ikke monter kokeren på flater som ikke er tåler varme og fuktighet.
  - ◆ Fjern kalk fra kokeren med regelmessige mellomrom (se kapittel avkalking).
  - ◆ Hvis du gir kokeren videre skal også bruksanvisningen følge med.
  - ◆ Vern miljøet og lever emballasjen til gjenvinning. Lever en utbrukt koker til neste resirkuleringsanlegg.
  - ◆ Kast plastposen etter at kokeren er pakket ut, slik at ikke barn kan leke med den (kvelningsfare!).
- !** **OBS!** For å unngå alvorlige følgeskader, skal reparasjoner på kokeren kun utføres av fagfolk.

## Montering

Før du monterer og kobler til vannkokeren, skal du forsikre deg om at de elektriske verdiene for spenningene i bilen og for apparatet stemmer overens (se  A 1).

Vannkokeren har et strømpoptyk på ca. 16 A. Apparatet er utstyrt med et støpsel for sigarettene. Dette må sitte godt fast i kontakten for sigarettene. Hvis støpslet blir for varmt, er forbindelsen dårlig. Kokingen kan da ta meget lang tid. I dette tilfelle anbefaler vi en tilkobling over en egen tilførselsledning med minst 4 mm<sup>2</sup> og 20-A-sikring fra batteriet direkte til apparatet

(se  A 2). Tilførselsledningen skal være så kort som mulig.



Ta av støpslet for sigarettene og forbind de enkelte lederne med hverandre.

Det er ikke nødvendig å passe på polene. Den sikreste forbindelsen er å lodde lederne (se også under „Tips“).



Pass på når du monterer kokerholderen at ingen skjulte ledninger blir skadet fra bor eller skruer (se  A 3).



Pass på når du monterer vannkokeren at kollisjonspultens funksjon ikke blir hindret.

Ikke fest apparatet i et område som passasjerene kan treffe med hodet.

Kokeren settes sentrert på låsetungene (se  A 4.1) og dreies 90° mot urviseren. Låsen (se  A 4.2) må smekke hørbart inn.

## Bruksanvisning

Fyll kokeren med vann minst opp til MIN-merket eller maksimalt opp til MAX-merket (se  A 5). Lokket smekker hørbart inn når det blir lukket. Lokket åpnes ved å trykke de to låsetastene i lokket sammen (se  A 7.3).

Etter at kokeren er riktig koblet til og fylt opp trykkes bryteren (se  A 6.1) på øvre del av håndtaket ned. Kontrollampen (se  A 6.2) viser at apparatet er i bruk. Når koketemperaturen er nådd kobler apparatet automatisk ut. Bruk aldri kokeren når lokket er åpent. Apparatet kan ikke kobles ut manuelt.

## Bruksanvisning

Ta av kokeren ved å trykke låsen (se  A 7.1) ned og dreie kokeren 90° med urviseren (se  A 7.2).



Varm aldri opp vann under kjøring. Vær forsiktig når du tømmer kokeren!  
Forbrenningsfare (se  A 8).

## Avkalking

For å garantere rask oppvarming og forlengte varmespiralens levetid, må kokeren avkalkes etter ca. 30–40 kokinger. Tegn på at avkalking er nødvendig er:

- Lengre tilberedningstid,
- Større kokelyder,
- Synlige avleiringer på bunnen.

For å skåne helsen og miljøet bør du kun bruke biologiske midler til avkalking.

### **Bruk aldri salt- eller svovelsyre til avkalking.**





Kok to til tre ganger med avkalkingsmidlet (følg bruks- og doseringsanbefaling fra produsenten). Kok opp rent vann to til tre ganger.

- Ikke etterfyll vann på en varm koker (vent ca. 10 minutter).
- Skyll deretter vannbeholderen og lokket med varmt vann.





## Tips

### **Lage riktige loddeforbindelser**

For å koble en kabel riktig til den originale ledningen:

1. Avisoler 10 mm fra den originale ledningen (se  B 1),
2. Avisoler 15 mm fra den kabelen som skal kobles til (se  B 2),
3. Vikle den kabelen som skal kobles til rundt den originale ledningen og lodd sammen (se  B 3),
4. Isoler kabelen med isolerbånd (se  B 4).

For å forbinde 2 kabler med hverandre:

1. Avisoler begge kablene (se  B 5),
2. Trekk en krympeslange ca. 20 mm lang over en kabel (se  B 6),
3. Sno begge kablene med hverandre og lodd sammen (se  B 7),
4. Skyv krympeslangen over loddestedet og varm litt opp (se  B 8).

## Tekniske data

Volum:	750 ml
Driftsspenning:	12 V DC (MCK-750-12) eller 24 V DC (MCK-750-24)
Sikring:	20-A-sikring i egen tilførselsledning
Temperaturkontroll:	2 termostater, varmeutkobling ved ca. 100 °C vanntemperatur, varmgangssikring og effektrelé
Strømpoptak:	16 A ved 28-V-(24-V-versjon), 16 A ved 14,4-V-(12-V-versjon)

Matvareegnet etter LMBG (tysk matvarelov)

Tekniske endringer forbeholdes!

## Sisällysluettelo

Otsikko	Sivu
Käyttöohjeeseen liittyvät kuvat	3-5
Sisällysluettelo	61
Käyttöohjeen käyttäminen	61
Turvaohjeet	62-63
Asennus	64
Käyttöohje	64-65
Kalkin poistaminen	65
Vinkit	65
Tekniset tiedot	66

## Käyttöohjeen käyttäminen



### **Varoitus! Turvaohje:**

Noudattamatta jättäminen voi johtaa henkilö- ja esinevahinkoihin.



### **Huomio! Turvaohje:**

Noudattamatta jättäminen johtaa materiaalihinkoihin ja haittaa vedenkeittimen MCK-750-12/24 toimintoa.



Jos ohjeista ei löydy vastauksia kaikkiin kysymyksiisi tai jos asennusvaiheet eivät ole selviä, ota ehdottomasti yhteyttä tekniseen asiakaspalveluumme.

## Turvaohjeet



**Epäasianmukaisesta käytöstä aiheutuvien vahinkojen ja vaarojen välttämiseksi on tämä käyttöohje huomioitava ja säilytettävä huolellisesti.**

- ◆ Lue ajoneuvon valmistajan käyttöohjeesta, onko savukkeensytyttimen liitin ja tulojohto tarkoitettu 20A:n virtaan. Muussa tapauksessa menettele seuraavasti:
- ◆ Älä kiinnitä laitetta sellaiselle korkeudelle, että matkustajan pää voi osua siihen.
  - liitä keitin tälle viralle (20 ampeeria) tarkoitettuun virtajohtoon. Virtajohtoon sulakkeen täytyy olla vähintään 20A.



**Huomio!** Älä muuta sulakkeen vahvuutta omavaltaisesti.

- liitä keitin autonakkuun. Tällöin tulojohto on suojattava oman sulakkeen (20 ampeeria) avulla. Tulojohtoon ei tulisi olla pitempi kuin 5 m (12 V) tai 11 m (24 V). Johdon poikkileikkauksen tulee olla vähintään 4 mm<sup>2</sup>.
- Pistorasia (liitin), joka on tarkoitettu 20A:n virtaan, on saatavissa alan liikkeistä.
- ◆ Kiinnitä huomiota akun lataustasoon, kun käytät keitintä moottorin ollessa sammutettuna.
- ◆ Liitä keitin tasavirtaan. Tyypikilvessä (laitteen alapuolella) ilmoitetun jännitteen (12 V tai 24 V) täytyy täsmätä ajoneuvosi jännitteen kanssa (katso  A 1).
- ◆ Vedä pistoke irti pistorasiasta ja kytke keitin pois päältä, jos:
  - käytön aikana esiintyy häiriöitä,
  - tulojohto tai keitin on vaurioitunut,
  - keitin toimii virheellisesti.
  - Aina ennen puhdistusta ja hoitoa.
- ◆ Älä koskaan vedä johdosta pistoketta irti savukkeensytyttimen liittimestä.

## Turvaohjeet

- ◆ Älä anna liitoskaapelin roikkua (kompastumisvaara) äläkä aseta liitoskaapelia reunojen ja kulmien yli.
- ◆ Älä upota keitintä veteen.
- ◆ Pidä lapset keittimestä loitolla ja vältä kuumien laitteenosien koskettamista.
- ◆ Älä aseta keitintä kuumalle pinnalle ja vältä avotulen läheisyyttä.
- ◆ Käytä keitintä valvottuna ja vain tässä kuvatuin ehdoin.  
Älä käytä keitintä ajon aikana, koska silloin:
  - tapaturmavaara kasvaa keskittymisen heikentyessä.
  - viiltohaavoja ja ihon polttamisvaara äkillisen jarrutuksen tai tapaturman johdosta.
- ◆ Talleta keittimen kaikki irralliset osat turvallisesti ennen ajon alkua.
- ◆ Älä asenna keitintä pinnoille, jotka eivät ole lämmönkestäviä tai kosteudenkestäviä.
- ◆ Poista kalkki keittimestä säännöllisin välein (katso luku Kalkin poistaminen).
- ◆ Kun luovutat keittimen toisen henkilön käyttöön on luovutettava myös käyttöohje.
- ◆ Suojele ympäristöä ja toimita pakkausmateriaali uudelleenkäyttöön. Toimita loppuun käytetty keitin lähimmälle kierrätysasemalle.
- ◆ Hävitä pakkauksen kalvopussi purkamisen jälkeen, jotta lapset eivät pysty leikkimään sillä (tukehtumisvaara!).



**Huomio!** Huomattavien seuraamusvahinkojen välttämiseksi keittimen saa korjata vain alan ammattilainen.

## Asennus

Ennen kuin asennat ja liität vedenkeittimen varmista, että ajoneuvon jännite ja laitteen sähköarvot täsmäävät (katso  A 1).

Vedenkeittimen virranotto on n. 16 A. Laite on varustettu savukkeensytytinpistokeella. Pistoke on liitettävä kunnolla savukkeensytytinpistorasiaan. Jos pistoke lämpenee huomattavasti, liittämistä ei ole suoritettu hyvin. Seurauksena saattaa olla, että keittämisvaihe kestää huomattavan kauan. Tässä tapauksessa suosittelemme, että liittämä akusta suoraan laitteeseen tapahtuu erillisellä tulojohdolla, jonka läpileikkaus on vähintään 4 mm<sup>2</sup> ja joka on suojattu 20 A:n sulakkeella (katso  A 2). Tulojohdon on oltava mahdollisimman lyhyt. Irrota tätä varten savukkeensytytinpistoke ja liitä yksittäiset johtimet toisiinsa. Napaisuutta ei tarvitse huomioida. Varmin liitos on johtimien juottaminen (katso myös kohdasta „Vinkit“).



Kiinnitä keitinkiinnittimen asennuksessa huomiota siihen, että porattaessa tai ruuvattaessa ei vaurioiteta peitettyjä johtoja (katso  A 3).



Huomioi asentaessasi vedenkeitintä, että turvatyynyjen toimintoa ei estetä.

Älä kiinnitä laitetta sellaiselle korkeudelle, että matkustajan pää voi osua siihen.

Keitin asetetaan keskelle lukituskielekettä (katso  A 4.1) ja käännetään 90° vastapäivään. Lukitus (katso  A 4.2) lukittuu kuuluvasti.

## Käyttöohje

Täytä keittimeen vettä vähintään MIN-merkkiin tai enintään MAX-merkkiin asti (katso  A 5). Suljettaessa kansi lukittuu kuuluvasti. Kannen avaamiseksi paina molemmat kannen sulkupainikkeet yhteen (katso  A 7.3).

Korrektin liittämisen ja täytön jälkeen paina kahvan yläpäätteessä sijaitsevaa kytkintä (katso  A 6.1). Merkkilamppu (katso  A 6.2) näyttää käytön. Kun keittämislämpötila on saavutettu, kytketty laite automaattisesti pois päältä. Älä koskaan käytä laitetta kansi avoimena. Laitetta ei voida kytkeä pois päältä käsin.

Kannen poistamiseksi paina lukitus (katso  A 7.1) alas ja käännä keitintä 90° myötäsuuntaan (katso  A 7.2).

## Käyttöohje



Älä koskaan kuumenna laitetta ajon aikana. Tyhjennä keitin varovasti!

Polttamisvaara (katso  A 8).

## Kalkin poistaminen

Nopean kuumentamisen takaamiseksi ja kuumennuskierrukan käyttöiän pidentämiseksi on kalkki poistettava keittimestä n. 30–40 keittämisen jälkeen. Tarpeelliseksi tulevan kalkin poistamisen tunnusmerkit ovat:

- pitempi keittoaika,
- äännekkäämpi keittäminen,
- näkyvät kerrostumat pohjalla.

Terveydellisistä ja ekologisista syistä käytä ainoastaan biologisia aineita kalkin poistamiseen.

### **Älä käytä missään tapauksessa suola- tai rikkihappoa kalkin poistamiseen.**





Keitä kaksi tai kolme kertaa kalkin poistamisaineen kanssa (huomioi valmistajan käyttö- ja annostelusuositukset). Keitä kirkasta vettä kaksi tai kolme kertaa.

- Älä täytä vettä kuumaan keittimeen (odota n. 10 minuuttia).
- Huuhtele seuraavaksi vesiastia ja kansi kuumalla vedellä.





## Vinkit

### **Korrektiin juottoliitosten tekeminen**

Kaapelin liittäminen alkuperäisjohtoihin:

1. poista 10 mm alkuperäisjohdon eristyksestä (katso  B 1),
2. poista 15 mm liitettävän kaapelin eristyksestä (katso  B 2),
3. kiedo liitettävä kaapeli alkuperäisjohdon ympärille ja juota se kiinni (katso  B 3),
4. eristä kaapeli eristysnauhalla (katso  B 4).

2 kaapelin liittäminen toisiinsa:

1. poista molempien kaapelien eristys (katso  B 5),
2. vedä n 20 mm pitkä kutistusletku toisen kaapelin päälle (katso  B 6),
3. kierrä molemmat kaapelit toistensa ympäri ja juota ne kiinni (katso  B 7),
4. työnnä kutistusletku juottokohdan yli ja lämmitä sitä hieman (katso  B 8).

## Tekniset tiedot

Tilavuus:	750 ml
Käyttöjännite:	12 V DC (MCK-750-12) tai 24 V DC (MCK-750-24)
Sulake:	20A-sulake erillisellä tulojohdolla
Lämpötilan valvonta:	2 termostaattia, lämmityksen poiskytkeminen kun veden lämpötila on n. 100 °C, kuumentumis- suojus ja tehorele
Virranotto:	16 A kun on 28 V (24 V malli), 16 A kun on 14,4 V (12 V malli)

Soveltuu elintarvikkeille (*Saksan*) elintarvikelain LMBG mukaan

Oikeus teknisiin muutoksiin pidätetään!



# WAECO

## mobile solutions

### Headquarters

**(D)** **WAECO International GmbH** · Hollefeldstraße 63 · D-48282 Emsdetten  
 Fon: +49 2572 879-195 · Fax: +49-2572 879-322 · E-Mail: info@waeco.de · Internet: www.waeco.de

### Europe

**(CH)** **WAECO Schweiz AG**  
 Riedackerstrasse 7a  
 CH-8153 Rümlang (Zürich)  
 Fon: +41 44 8187171  
 Fax: +41 44 8187191  
 E-Mail: info@waeco.ch

**(DK)** **WAECO Danmark A/S**  
 Tværvej 2  
 DK-6640 Lunderskov  
 Fon: +45 75585966  
 Fax: +45 75586307  
 E-Mail: waeco@waeco.dk

**(E)** **WAECO Ibérica S.A.**  
 Camí del Mig, 106  
 Polígono Industrial Les Corts  
 E-08349 Cabrera de Mar  
 (Barcelona)  
 Fon: +34 93 7502277  
 Fax: +34 93 7500552  
 E-Mail: info@waeco.es

**(F)** **WAECO Distribution SARL**  
 ZAC 2 - Les Portes de L'Oise  
 Rue Isaac Newton - BP 59  
 F-60230 Chamblay (France)  
 Fon: +33 1 30282020  
 Fax: +33 1 30282010  
 E-Mail: info@waeco.fr

**(FIN)** **WAECO Finland OY**  
 Mestarintie 4  
 FIN-01730 Vantaa  
 Fon: +358 20 7413220  
 Fax: +358 9 7593700  
 E-Mail: waeco@waeco.fi

**(I)** **WAECO Italcold SRL**  
 Via dell'Industria 4/0  
 I-40012 Calderara di Reno (BO)  
 Fon: +39 051 727094  
 Fax: +39 051 727687  
 E-Mail: sales@waeco.it

**(N)** **WAECO Norge AS**  
 Leif Weldingsvei 16  
 N-3208 Sandefjord  
 Fon: +47 33428450  
 Fax: +47 33428459  
 E-Mail: firmapost@waeco.no

**(NL)** **WAECO Benelux B.V.**  
 Ecustraat 3  
 NL-4879 NP Etten-Leur  
 Fon: +31 76 5029000  
 Fax: +31 76 5029090  
 E-Mail: verkoop@waeco.nl

**(S)** **WAECO Svenska AB**  
 Gustaf Melins gata 7  
 S-42131 Västra Frölunda  
 (Göteborg)  
 Fon: +46 31 7341100  
 Fax: +46 31 7341101  
 E-Mail: info@waeco.se

**(UK)** **WAECO UK Ltd.**  
 Dorset DT2 8LY · Unit G  
 Roman Hill Business Park  
 UK-Broadmayne  
 Fon: +44 1305 854000  
 Fax: +44 1305 854288  
 E-Mail: sales@waeco.co.uk

### Overseas + Middle East

**(AUS)** **WAECO Pacific Pty. Ltd.**  
 1 John Duncan Court  
 Varsity Lakes QLD 4227  
 Fon: +61 7 55076000  
 Fax: +61 7 55221003  
 E-Mail: sales@waeco.com.au

**(HK)** **WAECO Impex Ltd.**  
 Headquarters  
 Suites 3210-12 · 32/F · Tower 2  
 The Gateway · 25 Canton Road,  
 Tsim Sha Tsui, Kowloon  
 Hong Kong  
 Fon: +852 2 4632750  
 Fax: +852 24639067  
 E-Mail: info@waeco.com.hk

**(ROC)** **WAECO Impex Ltd.**  
 Taipei Office  
 2 FL-3 · No. 56 Tunhua South Rd, Sec 2  
 Taipei 106, Taiwan  
 Fon: +886 2 27014090  
 Fax: +886 2 27060119  
 E-Mail: marketing@waeco.com.tw

**(UAE)** **WAECO Middle East FZCO**  
 R/A 8, SD 6  
 Jebel Ali, Dubai  
 Fon: +971 4 8833858  
 Fax: +971 4 8833868  
 E-Mail: waeco@emirates.net.ae

**(USA)** **WAECO USA, Inc.**  
 8 Heritage Park Road  
 Clinton, CT 06413  
 Fon: +1 860 6644911  
 Fax: +1 860 6644912  
 E-Mail: customercare@waecousa.com

 [www.waeco.com](http://www.waeco.com)